

Berner Münster-Stiftung

Tätigkeitsbericht

f ü r d a s J a h r 1 9 9 9



Bern, 20. März 2000 H. Häberli, Münsterarchitekt

Mitarbeit: Monika Marti, Monique Ueberwasser, Monika Birkhofer, Annette Loeffel, Daniele di Francesco

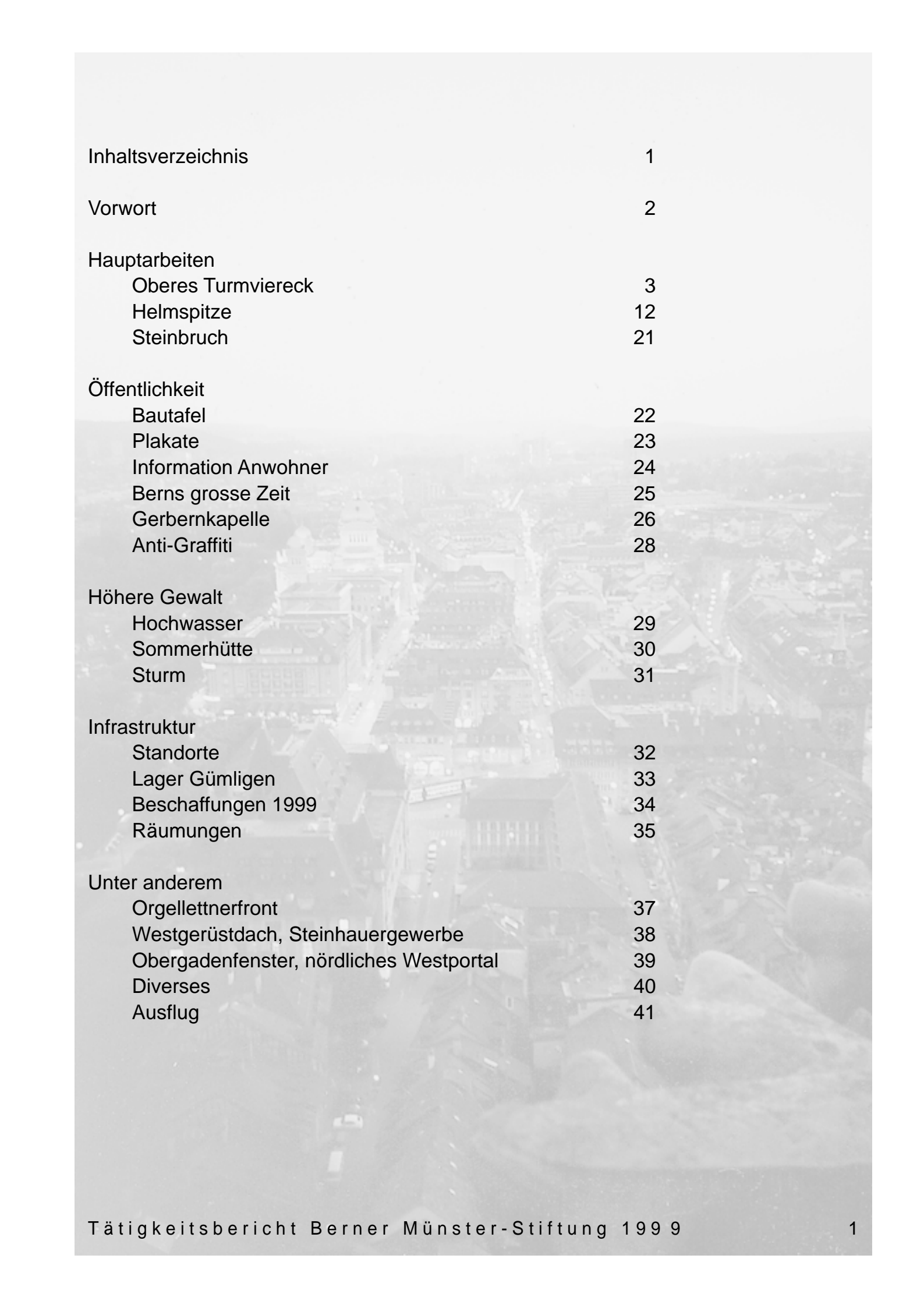

Inhaltsverzeichnis	1
Vorwort	2
Hauptarbeiten	
Oberes Turmviereck	3
Helmspitze	12
Steinbruch	21
Öffentlichkeit	
Bautafel	22
Plakate	23
Information Anwohner	24
Berns grosse Zeit	25
Gerberkapelle	26
Anti-Graffiti	28
Höhere Gewalt	
Hochwasser	29
Sommerhütte	30
Sturm	31
Infrastruktur	
Standorte	32
Lager Gümligen	33
Beschaffungen 1999	34
Räumungen	35
Unter anderem	
Orgellettnerfront	37
Westgerüstdach, Steinhauergewerbe	38
Obergadenfenster, nördliches Westportal	39
Diverses	40
Ausflug	41

In unserem Bericht

möchten wir

-auf den folgenden Seiten Ihnen frische Einblicke in einige unserer Tätigkeiten 1999 gewähren.

-Ihnen eine Grundlage geben, warum Sie uns weiterhin Ihr Vertrauen und ihre Unterstützung schenken können.

-Ihnen für Ihr bisheriges Vertrauen und grosszügige Unterstützung ganz herzlich danken.

Wir wünschen eine unterhaltsame Lektüre.

Ihr Münsterteam

Hauptarbeiten

Oberer Viereckkranz Westfassade

Die Konzentration auf die Arbeiten „hinter dem Gerüst“

Am Bau:

- Gemäss Jahresprogramm
- zusätzliche Hilfskraft

Im Betrieb:

- Aufmass, zeichnen und schablonieren auch der Anschlussstücke

-Produktionshilfen optimal einsetzen: Grösstmögliche Vorarbeiten mit Kreissäge, Kernbohrungen etc. (Ausschnitte, sowie Flächen mit Schurblatt).

Klar geführte Arbeitskoordination. Ausserhalb der Versetz- sowie Steinabbau-saison alle verfügbaren Fachkräfte an die Böcke. Zusätzliche Mitarbeit eines selbständigen Steinmetzen.



Werkstück mit Schablone

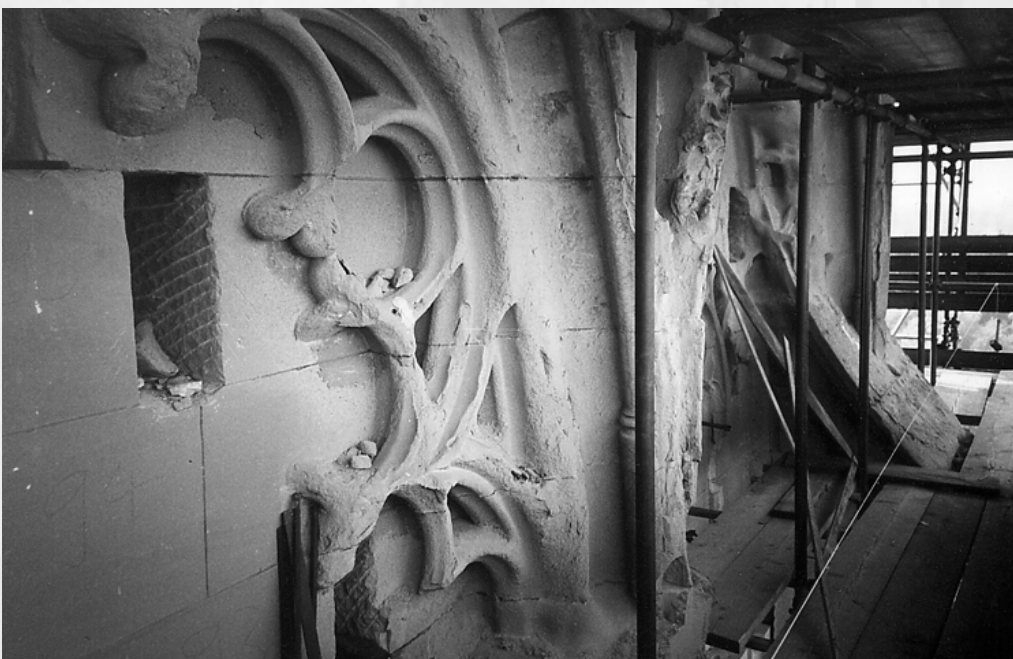

vor Abbruch mit Sondierlöcher



Hauptarbeiten

Oberer Viereckkranz Westfassade



Werkstückproduktion



Hauptarbeiten

Oberer Viereckkranz Westfassade



Anschluss NW-Turmeckpfeiler an Treppenturm

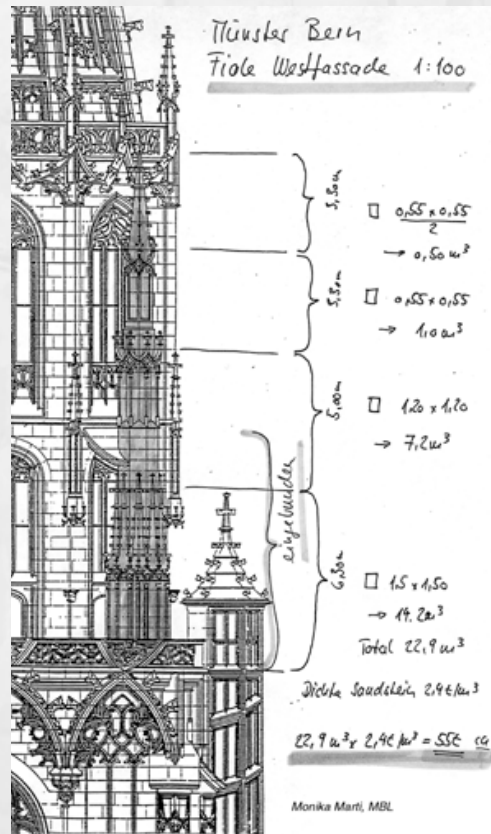

Links: Hilfe von ausserhalb der Münsterbauhütte

Rechts: Berechnung Gewicht Fiale

Hauptarbeiten

Oberer Viereckkranz Westfassade

In Zusammenarbeit mit dem Bauingenieur

- Gewährleistung der Tragsicherheit und Stabilität

- Sicherung Mittelteil der äusseren Wandschale

- Anforderungen an den Wiederaufbau:

- Mörteloptimierungen aufgrund Untersuchungen Frau Dr. Merz, Technische Forschung und Beratung für Zement und Beton, Wildegg

- Entwicklung neuer Mauerwerksarmierung zur Verbesserung des Verbundes zwischen den neuen Werkstücken, sowie der äusseren und inneren Wandfläche. Ausziehversuche durch die Firma Geotest.

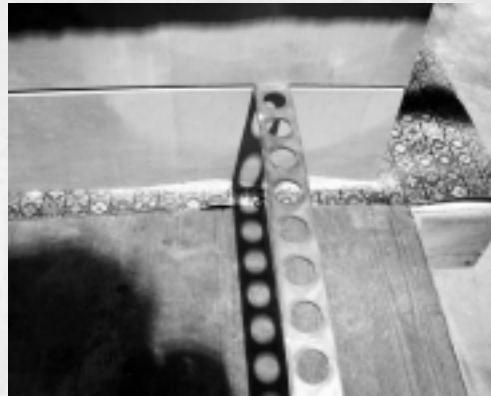
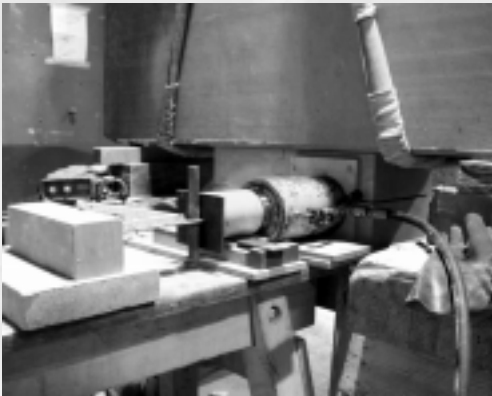

Ausziehversuche:
am 8.6.1999 gilt's
ernst!

Hauptarbeiten

Oberer Viereckkranz Westfassade



Einleben in die neue
Armierungs- und
Verankerungstechnik

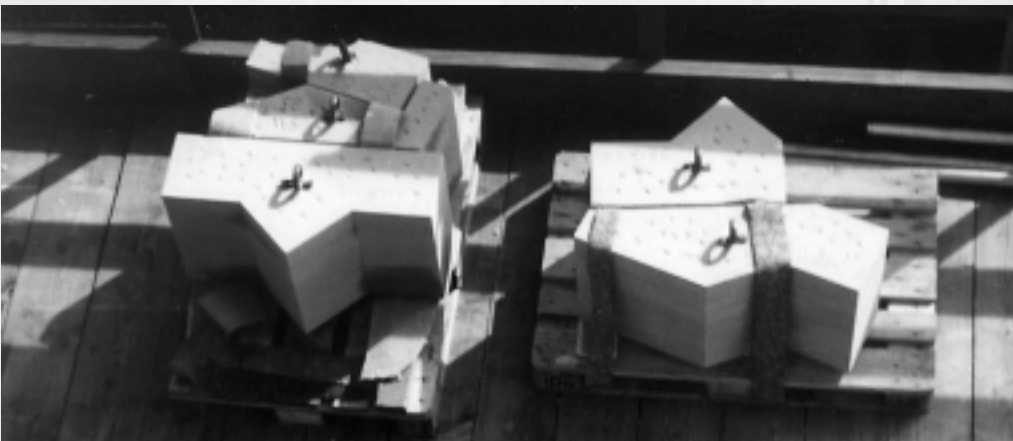

Basisgerüst Süd



Versetzarbeiten Süd-
West Turmeckpfeiler

Hauptarbeiten

Oberer Viereckkranz Westfassade

Schlussfolgerungen Ausziehversuche durch Ing. M. Hartenbach:

Aufgrund der Mörtel- und Ausziehversuche wurde für den Wiederaufbau der Turmwestfassade folgendes Vorgehen festgelegt:

- Die alten Eisenklammern werden durch Stahlzugbänder ersetzt.
- Die Anzahl und Lage der Bänder und Rückverankerungen wird vor Ort festgelegt.
- Der Einbau der Stahlzugbänder erfolgt über eine 15mm tiefe Verankerungsnut welche nach dem Versetzen der Quader eingefräst wird.
- Die Rückverankerung in die innere Wandschale erfolgt über eine Bohrung von 32mm Durchmesser und je nach Qualität des Verankerungsbereiches über eine Tiefe von 300 bis 600 mm
- Für die Vermörtelung der Stahlzugbänder wird die Rezeptur der Probe 1 mit nur einem Wasserraumanteil verwendet.

Die Lagerfugen werden mit der Rezeptur der Probe 1 wenn immer möglich mit einem Wasserraumanteil der kleiner als vier ist, vergossen.

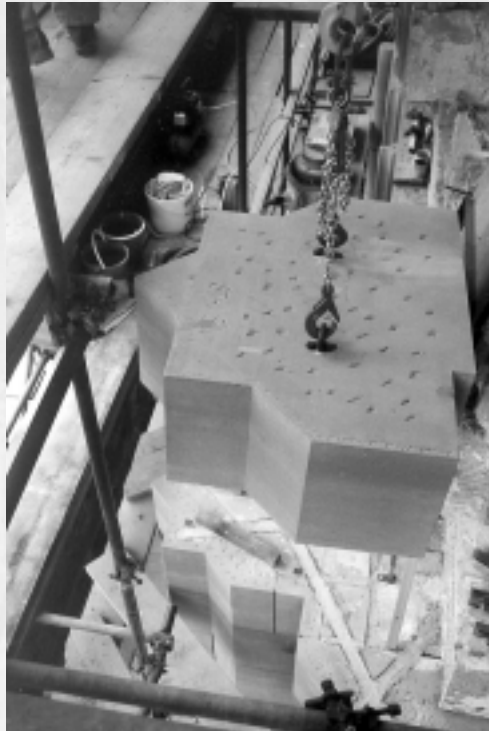

SW-Turmeckpfeiler Werkstücke Schicht 87 Versetzarbeiten. Darunter gut sichtbar Mörtelbahnen der neuen Mauerwerksarmierung



Mauerwerksarmierung eingefräst



Mauerwerksarmierung eingemörtelt

Hauptarbeiten Oberer Viereckkranz Westfassade

Stand der Arbeiten Ende 1999

Werkstücke
abgebrochen

Alle Werkstücke sind schabloniert



- Brüstung
- Schicht 100
- Schicht 99
- Schicht 98
- Schicht 97
- Schicht 96
- Schicht 95
- Schicht 94
- Schicht 93
- Schicht 92
- Schicht 91
- Schicht 90
- Schicht 89
- Schicht 88
- Schicht 87

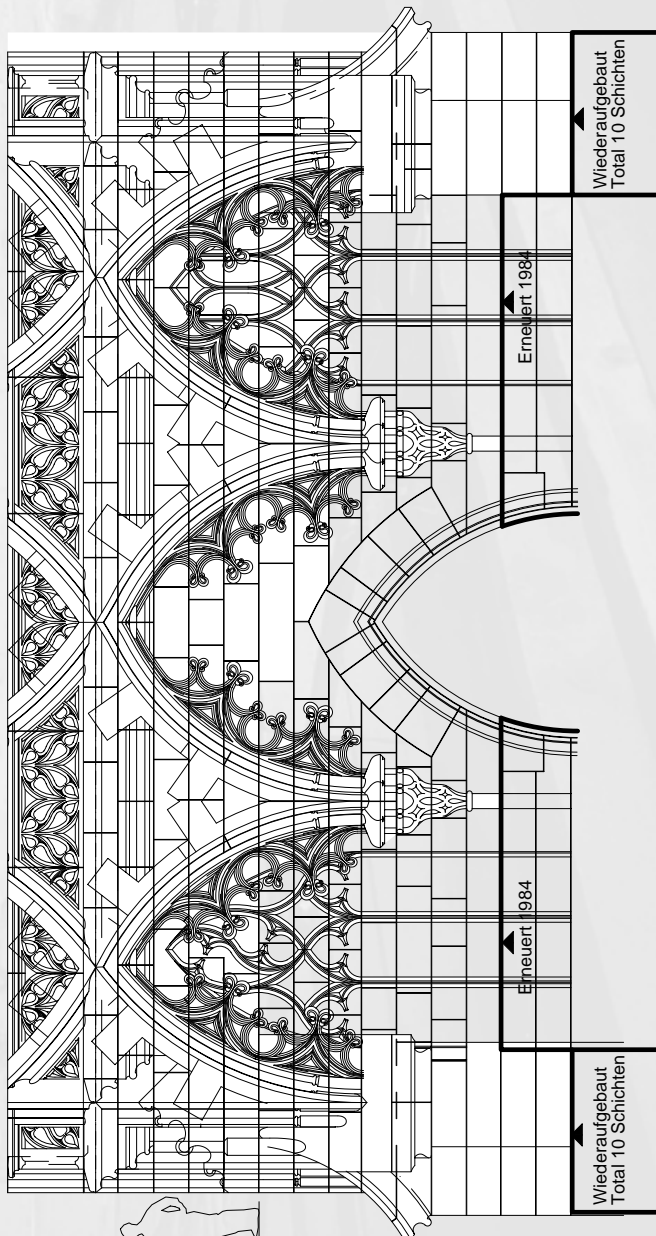

- Brüstung
- Schicht 100
- Schicht 99
- Schicht 98
- Schicht 97
- Schicht 96
- Schicht 95
- Schicht 94
- Schicht 93
- Schicht 92
- Schicht 91
- Schicht 90
- Schicht 89
- Schicht 88
- Schicht 87

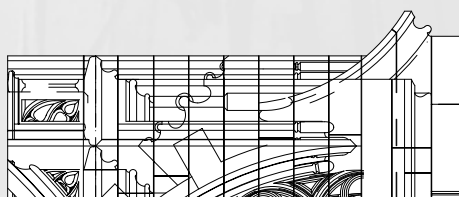

Hauptarbeiten Oberer Viereckkranz Westfassade

Stand der Arbeiten Ende 1999
Werkstücke
produziert



- Brüstung
- Schicht 100
- Schicht 99
- Schicht 98
- Schicht 97
- Schicht 96
- Schicht 95
- Schicht 94
- Schicht 93
- Schicht 92
- Schicht 91
- Schicht 90
- Schicht 89
- Schicht 88
- Schicht 87

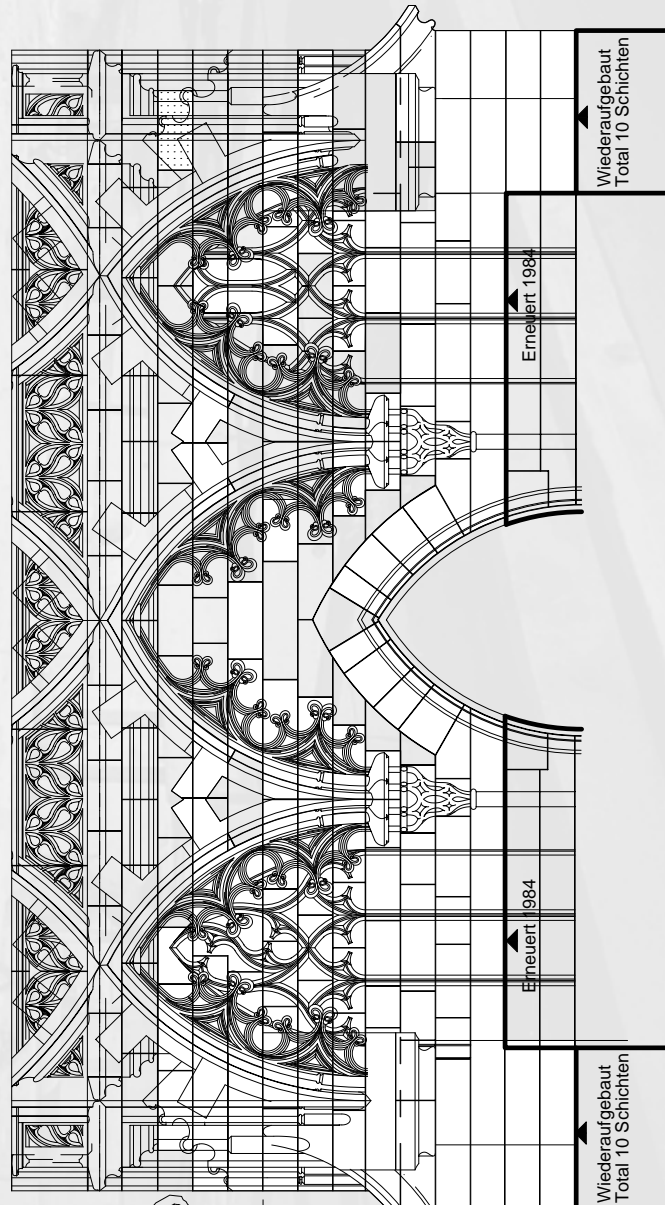

- Brüstung
- Schicht 100
- Schicht 99
- Schicht 98
- Schicht 97
- Schicht 96
- Schicht 95
- Schicht 94
- Schicht 93
- Schicht 92
- Schicht 91
- Schicht 90
- Schicht 89
- Schicht 88
- Schicht 87

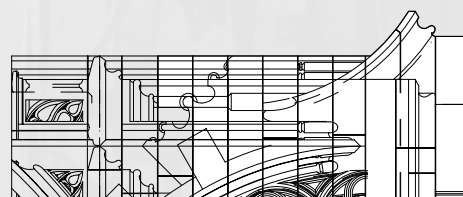

Hauptarbeiten

Oberer Viereckkranz Westfassade

Die an der Pressekonferenz vom 25.3.99 versprochene Gerüstreduktion wird, wenn alles weiterhin so gut läuft, mehr als eingelöst: An der 650-Jahr-Feier am 6. März 2003 werden die Berner ihr Münster westseitig gerüstfrei betrachten können.



Hauptarbeiten

Sanierung Helmspitze

1893 Turmvollendung

25.1.1946 Erdbeben

Die aus vier Teilen bestehende, grosse Kreuzblume droht auseinander zu brechen.

März 1946

Aufhängung am Turmschaft der vier Kreuzblumenäste mittels eingemörtelter Flacheisen über Zugstäbe und zwei Sicherungsringe.

1992

Haarrisse im Stein aufgrund Rostausdehnung / Frosteinwirkung

1998

Provisorische Sicherung mit Stahlseilen

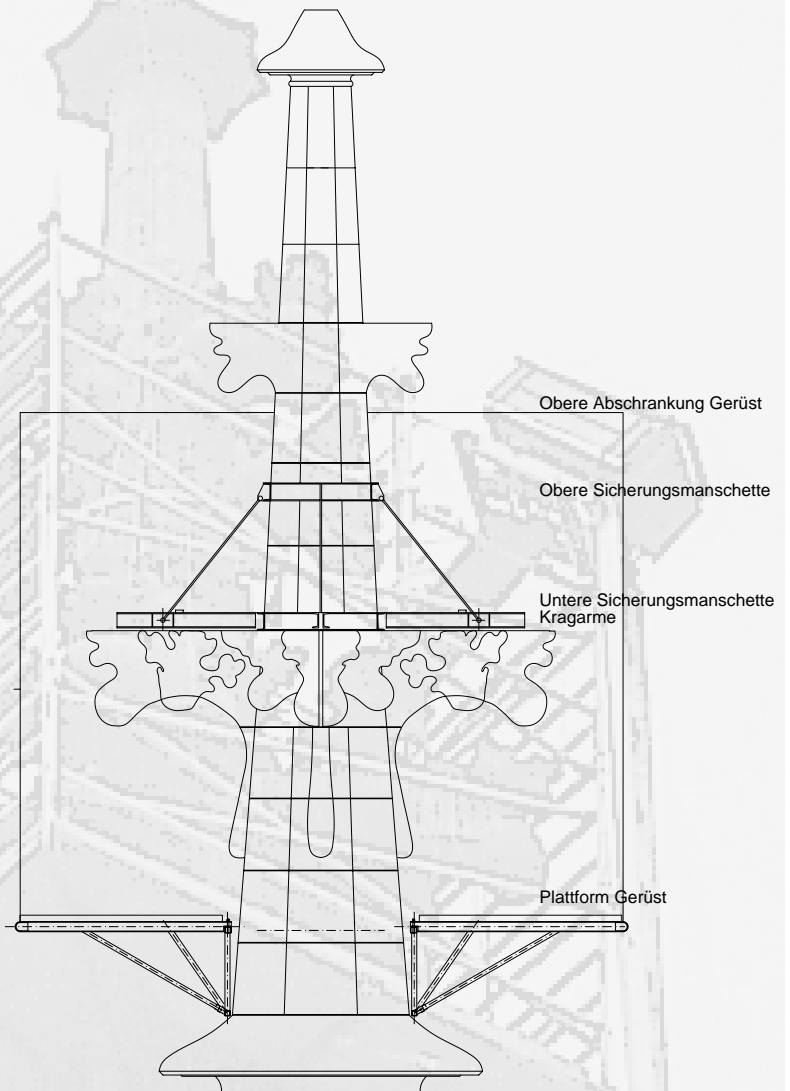

Obere Sicherungsmanschette von 1946



Aufhängung 1946 Zugstab angerostet mit provisorischer Sicherung



Angerosteter Flacheisendor 1946

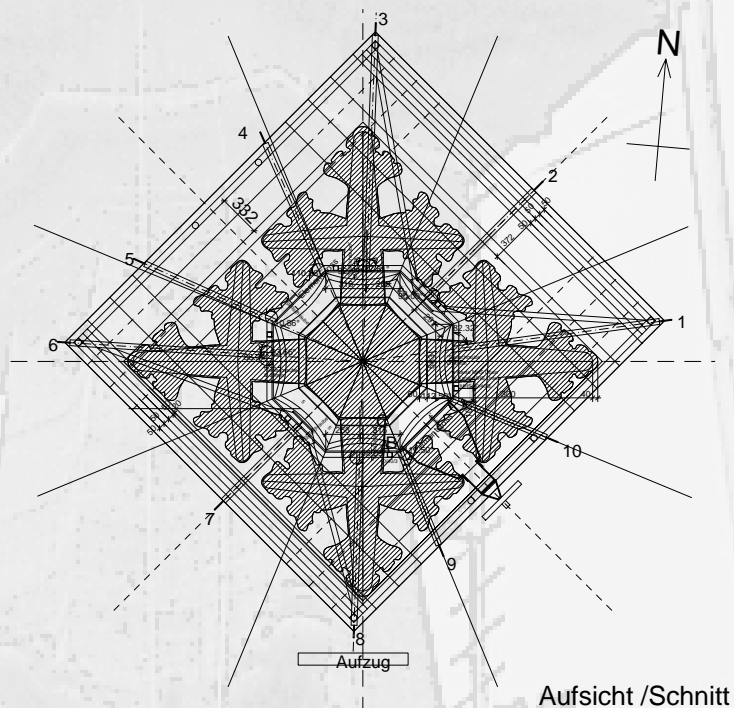

Aufsicht / Schnitt

Hauptarbeiten

Sanierung Helmspitze

Vor Eingerüstung

Die Turmspitze und die zu ersetzende Sicherungskonstruktion wird von Hand vermessen. Kleinste Abweichungen der einzelnen Kreuzblumenäste, Unregelmässigkeiten im Achteck des Schaftes etc. wurden aufgenommen und 1:1 Schablonen angefertigt. Angestrebt wurde ein möglichst hoher Vorfertigungsgrad, um die Montage in dieser Höhe so einfach und sicher wie möglich zu gestalten.



Aufnahme alte Sicherungen

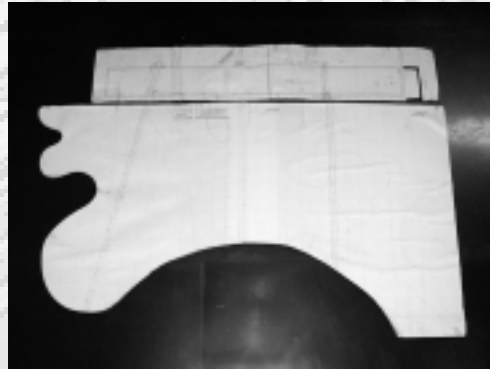

Rechts: 1:1 Kartonmodell der Kreuzblume Ost
Links: Genaue Aufnahme der vorhandenen Verankerungen beim bestehenden Einhängekreisel zur Montage der oberen äusseren Schaftbewehrung ohne zusätzliche Bohrlöcher zu benötigen



Massüberprüfung an der grossen Kreuzblume zwecks Optimierung/Positionierung des Arbeitsgerüsts

Hauptarbeiten

Sanierung Helmspitze

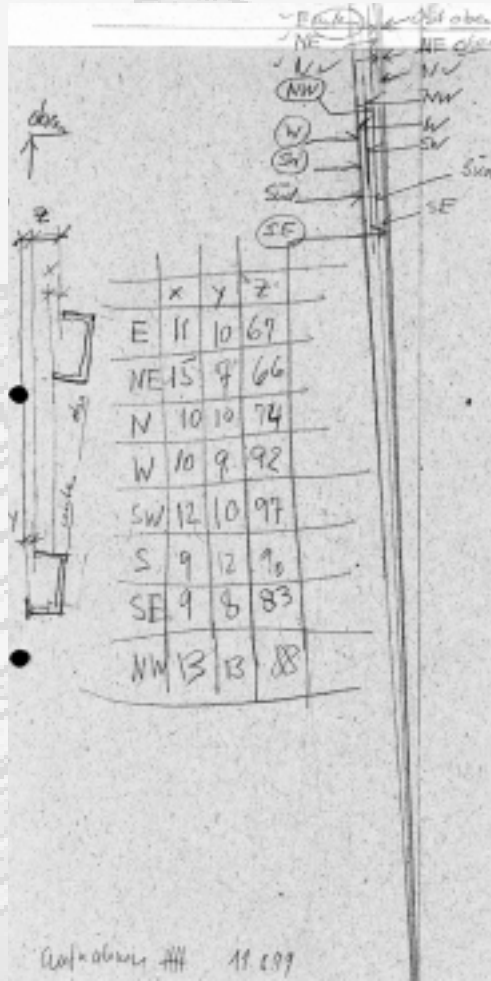

Links: 1:1 Kartonmodell der Achtecke aufgrund „Schablonitabnahme“
 Rechts: Aufnahme zur Ausmittlung einer regelmässigen Achteckkonstruktion



Links und unten: Erste provisorische Sicherung mit zu steifen Drahtseilen

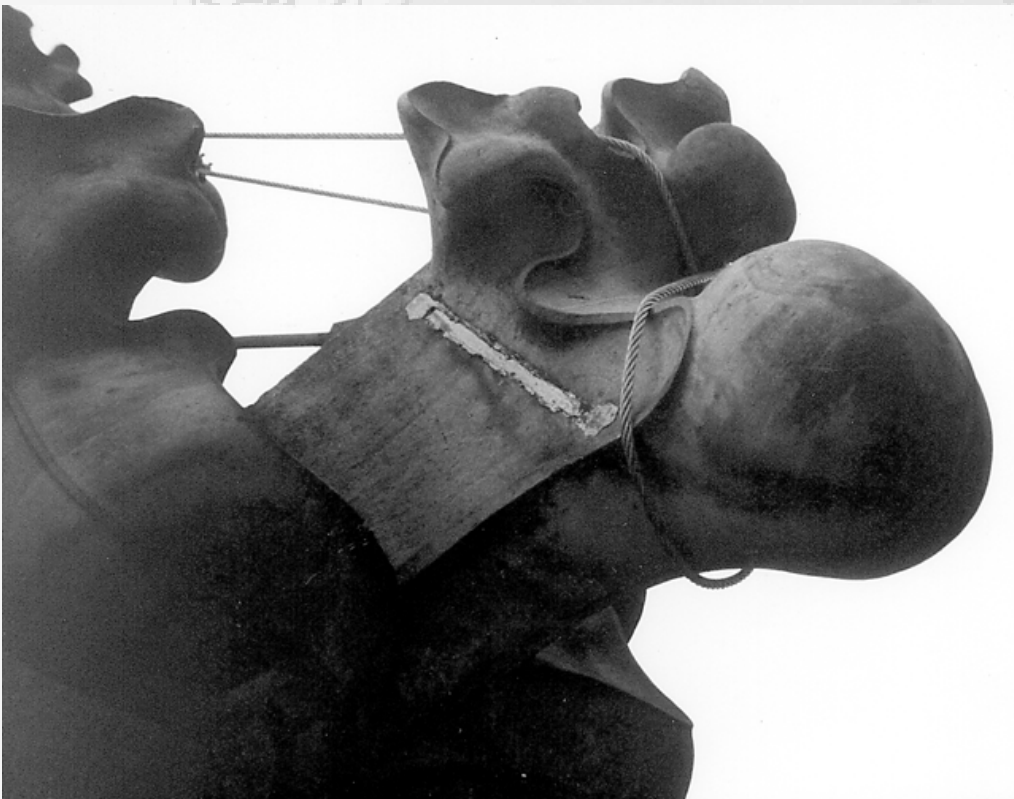

Hauptarbeiten

Sanierung Helmspitze

Arbeitsgerüst

Anforderungen:

Einfache, sichere Montage, Zugang und Arbeitsbedingungen, Verhinderung von Durchschlupf, möglichst winddurchlässig, zugleich Verbesserung Kippsicherheit für Turmschaft.

Um die Sicherheit der Münster-Besucher sicherzustellen, musste während einigen Tagen der Turm gesperrt werden.



Probelauf Gerüst in der Werkstatt des Schlossers zusammengebaut

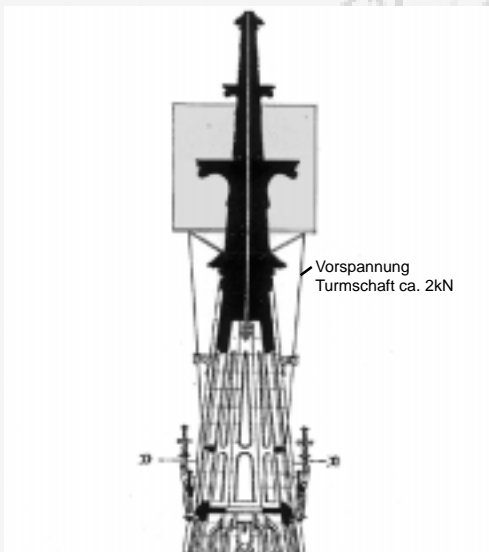

Rechts: Gerüstkonsolen montagebereit

Links: Schema Vorspannung Turmschaft

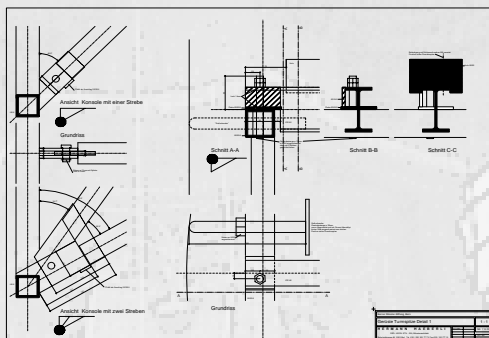
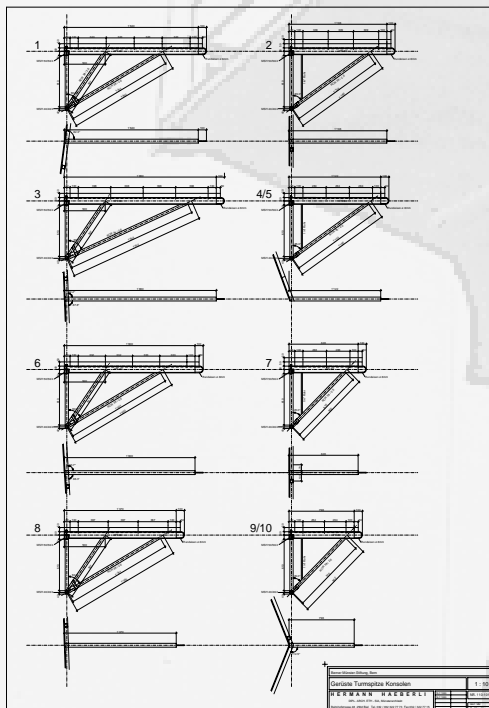

Detaillösungen Gerüst

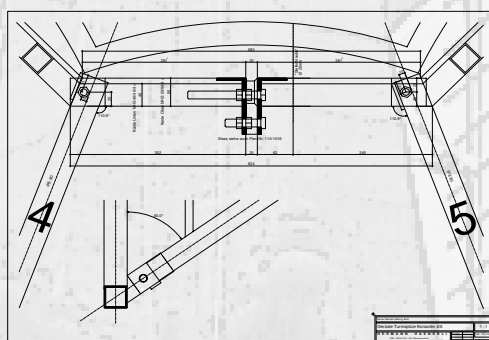

Links: Durch die Asymmetrie des Gerüsts hatte jede Konsole eine andere Geometrie

Rechts: Detail Anschluss Konsolen und Ringstoss 1:1

Hauptarbeiten

Sanierung Helmspitze



Links: Montage Gerüstboden

Rechts: Zwei Konsolen montiert

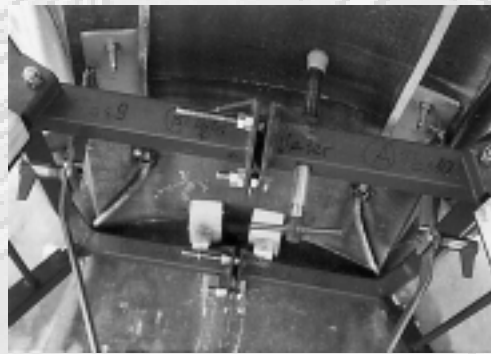

Rechts: Verbindungsstoss Gerüstringe mit Schnell - Montagefixierung zum Schaft

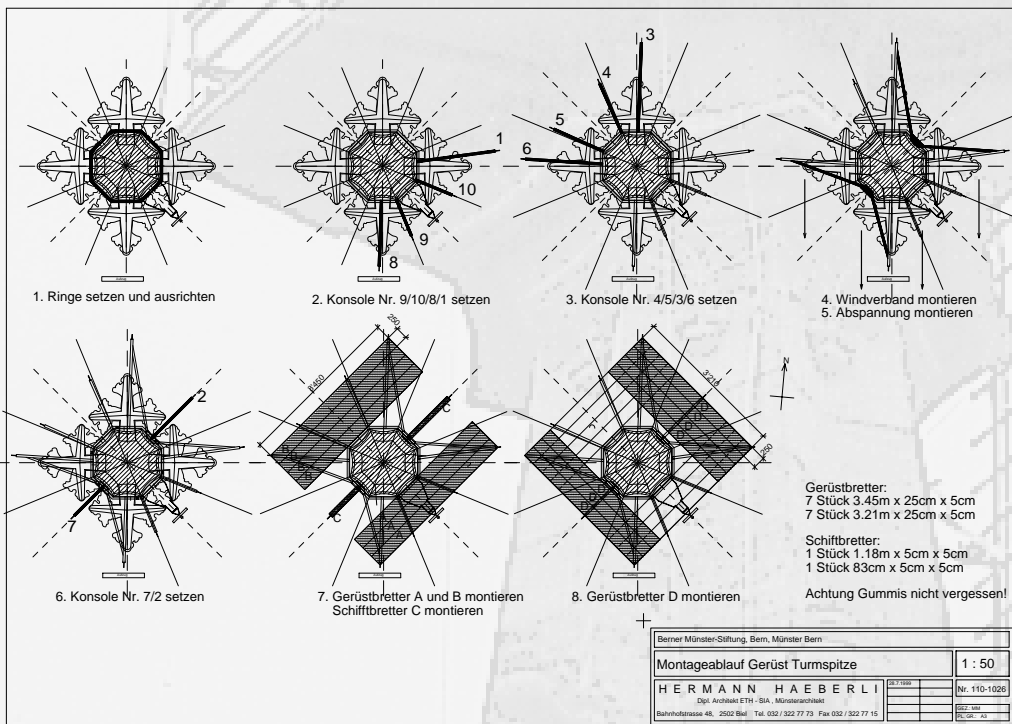

Dachdeckeraufzug

Montageablauf

Hauptarbeiten

Sanierung Helmspitze



Links: Alte Sicherungsmanschette. Im Vordergrund zweite provisorische Sicherung mit Stahlseilen



Montage der Zugstangenplatte auf die Kragarme



Vorbereitung der Auflager für die Zugstangen



Abdichtung neue Sicherungsmanschette



Hauptarbeiten

Sanierung Helmspitze



Untere Sicherungsmanschette abgedichtet.
Gut sichtbar horizontale Aussteifung

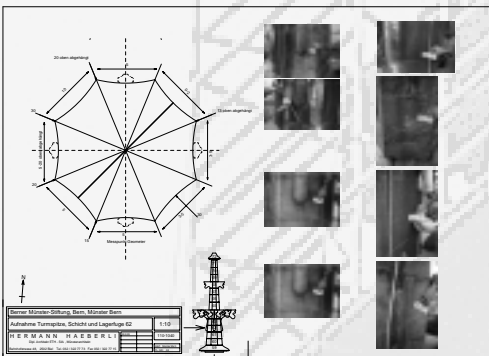

Links: Dokumentation
Rechts: Der „Riss des Anstosses“ im Südast



Links: Dokumentation
Rechts: Abbau Gerüst

Hauptarbeiten

Sanierung Helmspitze



Aufsicht Kreuzblume
mit alter Sicherungs-
konstruktion

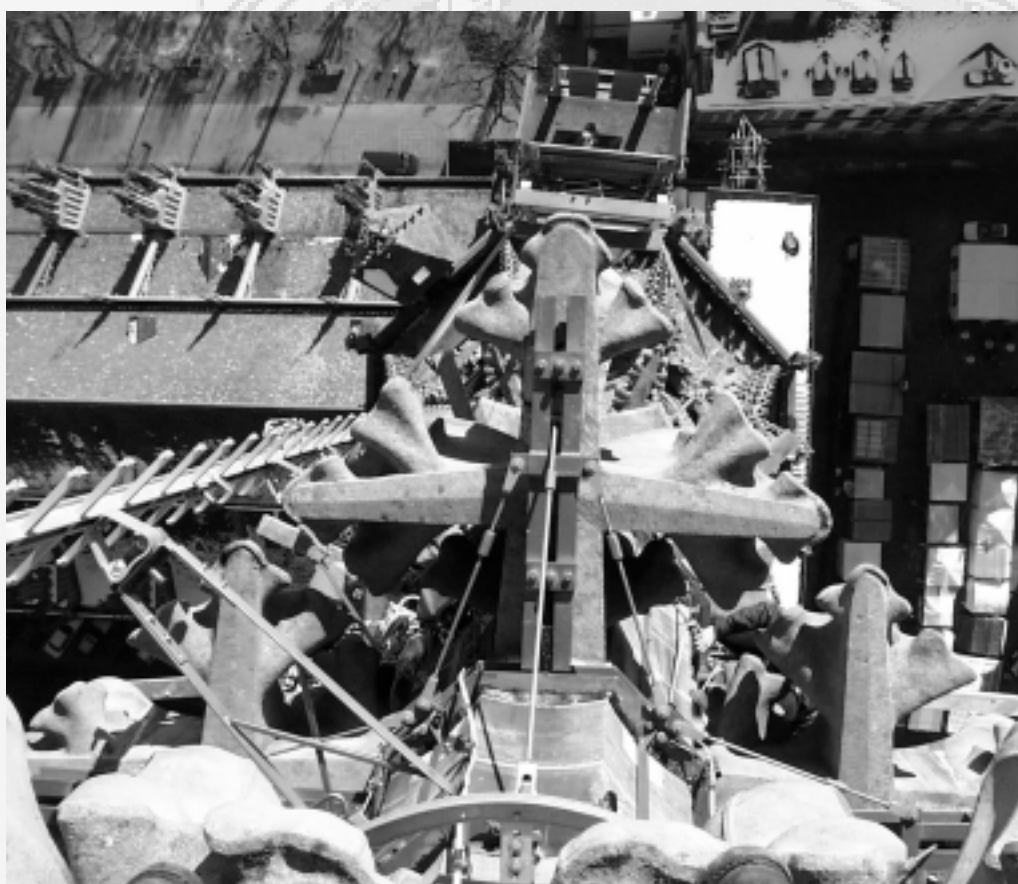

Aufsicht Kreuzblume
mit neuer Sicherungs-
konstruktion

Hauptarbeiten

Sanierung Helmspitze

Das Team:

Münsterbauhütte:

Kerngruppe:

H.-R. Nussbaum; Vorarbeiter

M. Schwegler; Steinmetz

Auf + Abbau Arbeitsgerüst.

Montage Sicherungskonstruktion,

Fugensanierung, Steinflücke,

Abdichtungen, sowie Mithilfe bei

Leistungen durch Dritte



Unser Bohrspezialist

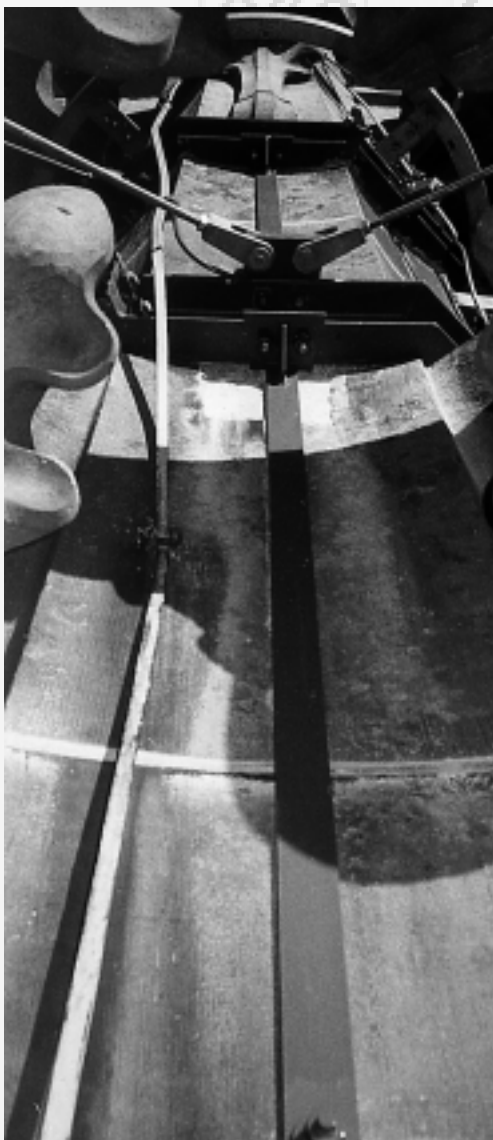

Ing. Büro Hartenbach:

M. Hartenbach

- Bemessung Arbeitsgerüst und provisorische Turmabspannung
- Ausführungsplanung
- Sicherungskonstruktion

Dritte:

- Schienenaufzug
- Aluminiumrohrrahmen
- Stahlkonstruktion Arbeitsgerüst
- Sicherungskonstruktion in Stahl und Chromstahl
- Kernbohrungen
- Blitzableiter

Münsterbauleitung:

Mitarbeit: M. Marti Architektin HTL

- Aufnahmen vor Ort (Massaufnahmen, Schablonen, Vorzustand)
- Arbeitsgerüst (Entwurf, Konstruktionspläne 1:1)
- Sicherungskonstruktion (Geometrie, Anschlüsse, Abdichtungen)
- Bauablauf, Ausführungsbegleitung

Schaftarmierung

Hauptarbeiten Steinbruch



Rohblock
Zwischenlager

Aufsicht Werkstatt
und Rohblöcke auf
Bank A



Fotomontage
Ansicht Süd
Stand Abbau Juli 99



Wartung
Schrämmmaschine

Öffentlichkeit

Bautafel

An prominenter Lage, beim Eingang in die Gerberkapelle:
 Informationstafel zu den laufenden
 Arbeiten am Berner Münster.
 Stand der Arbeiten wird laufend von
 der Münsterbauhütte ergänzt.

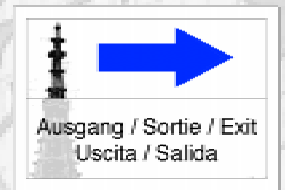

BERNER MÜNSTER-STIFTUNG LAUFENDE ARBEITEN 1999

Mit der freundlichen Unterstützung von:

- Einwohnergemeinde Bern
- Bundesamt für Kultur
- Gesamtkirchgemeinde Bern
- Burggemeinde Bern
- SEVA
- Kantonaler Lotteriefonds

WW - Pfeilerbruch
oberes Turmviereck
Westseite

Östl. oberes
Turmviereck
Westseite

**Restaurierung
Oberes Turmviereck
Westseite**
Ziel: Abbruch und
Wiederaufbau bis
Ende 1999

**TOTAL ABBRUCH UND
WIEDERAUFBAU BIS
VOLLENDUNG CA.
200 TONNEN
SANDSTEIN**

Stand der Arbeiten
am 6.6.99
am 8.7.99
am 15.8.99
am 20.12.99

Werkstücke:
 abgebrochen
 schabloniert
 produziert
 versetzt

Weitere Arbeiten:
Turmhalle,
Orgelletztnerfront:

Ein Werkstück der Orgelletztnerfront
Massiv-Steinsetzung

Heimspitze:

Befestigung / Sicherung der grossen
Kreuzsteine, Fugensicherung

**Aufbau Schadens-
kartierung, Mass-
nahmenpläne nach
Dringlichkeit, etc.**

Quelle: Collage aus Westseite Papay und A. H. von Vissokowski West, Pascal Schmitt Münsterbauhütte Bern, Münsterbauleitung

Weitere Auskünfte: Gesamtkirchgemeinde Bern / Münsterkirchgemeinde / Berner Münster-Stiftung
 Infostand Gerberkapelle Tel. 031 312 04 62

Layout: Vorabzug vom 1.8.99, Hermann Hölzli, Berner Werk

Öffentlichkeit Plakate

Informationen in der Gerberkapelle
Plakate und Handzettel zu den Themen:

- Bernische Reformation
- Chorgestühl
- Hauptportal
- Gerberkapelle
- Geschichte/Werkmeister/
Bauetappen

- Impressionen Münsterbauhütte
Kunstwerke des Berner Münsters
im Historischen Museum
- Laufende Arbeiten
- Münsterbauhütte Bern Standorte
- Kapellen
- Verein der Freunde des Berner
Münsters

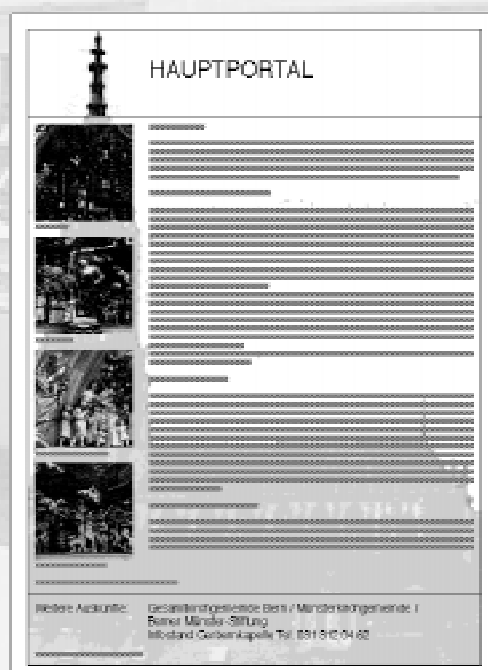
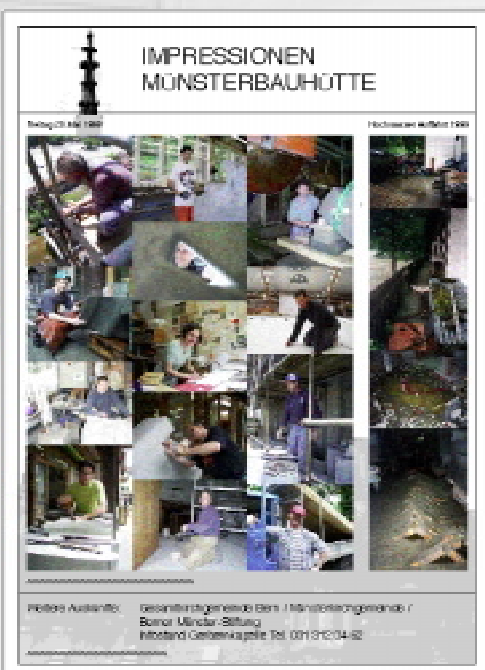
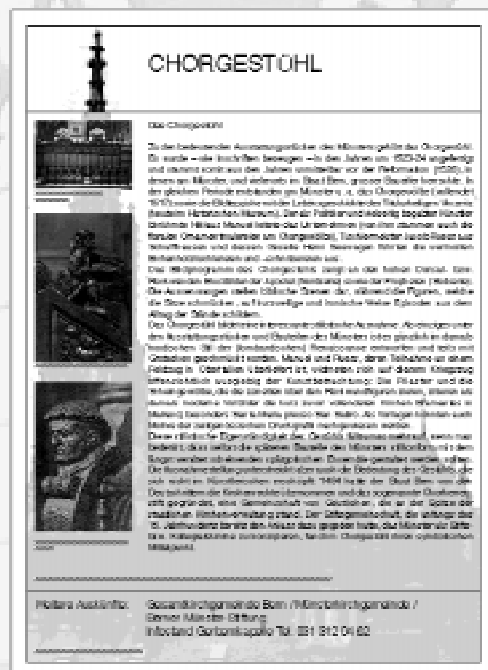
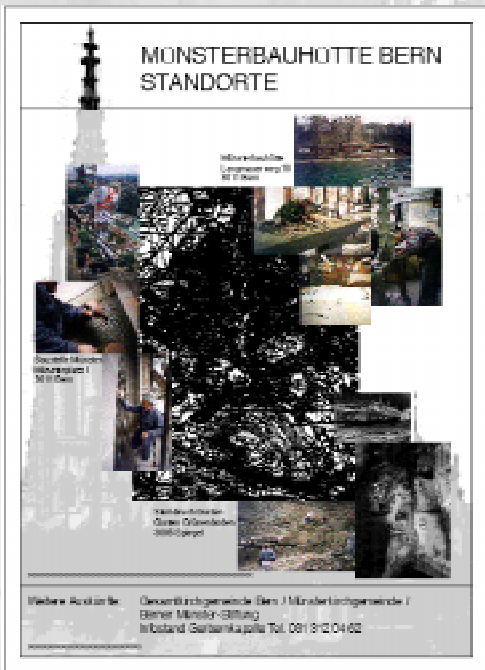

Öffentlichkeit Information Anwohner

Flugblatt betreffend Lärmemissionen an alle Anwohnerinnen und Anwohner in Münsternähe verteilt.

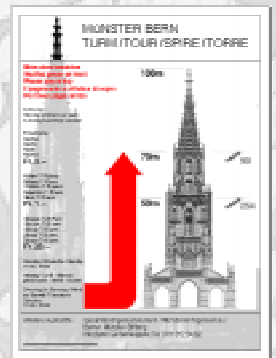

Berner Münster - Stiftung
Münsterbauleitung, H. Häberli
Wasserwerkasse 7, 3011 Bern
Tel. 031 / 318 47 17, Fax 031 / 318 47 27

Unterhaltsarbeiten am Berner Münster Lärmemissionen

Beginn: Montag 15. November 1999
Ende: Frühling 2000

An alle Anwohnerinnen und Anwohner in Münsternähe

Damit wir im Frühling 2000 den aufwendigen Wiederaufbau am oberen Turmviereck Westseite fristgerecht weiterführen können, beginnt nun die letzte Abbaustappe - mit allfälligen wetterbedingten Unterbrüchen.

Wir bemühen uns, die unvermeidlichen Lärmemissionen (Montag bis Freitag, morgens frühestens 8.00 Uhr bis max. 12.00 Uhr, nachmittags frühestens 13.00 bis max. 16.00 Uhr) so gering wie möglich zu halten. Für allfällige Unannehmlichkeiten entschuldigen wir uns im voraus und bitten Sie um Verständnis.

Mit freundlichen Grüßen und bestem Dank

Bern, den 11. November 1999

Münsterbauleitung Bern
H. Häberli
H. Häberli, Münsterarchitekt

Münsterbauhütte Bern
M. Hänni
M. Hänni, Hüttenmeister

Weitere Informationen erteilt Ihnen gerne Ihre Münsterbauhütte:
Frau Gerda Fedier, Werktags von 9.00 bis 12.00 Uhr, Tel. 031 311 62 95

Öffentlichkeit

Berns grosse Zeit

Vertrauen ist gut, eigene Werbung unabdingbar. Das Resultat der einzelnen Aktionen war bescheiden:

- 5 Führungen Münsterbauhütte:
Total 8 Privatpersonen
- 6 Führungen Steinbruch:
durchgeführt zwei:
25.8. mit 22 Personen von „Heit sorg zu Bärn“
14.9 mit 5 Privatpersonen
- 5 Führungen „Mach's nah!“:

durchgeführt zwei mit je einer Person

- Kunstvolle Technologie:
20.8. 5 Personen
3.9. 25 Personen

Der Besuch Schausteinhausen in der Sommerhütte ebenfalls sehr bescheiden.

Umso besser werden künftige Aktionen!

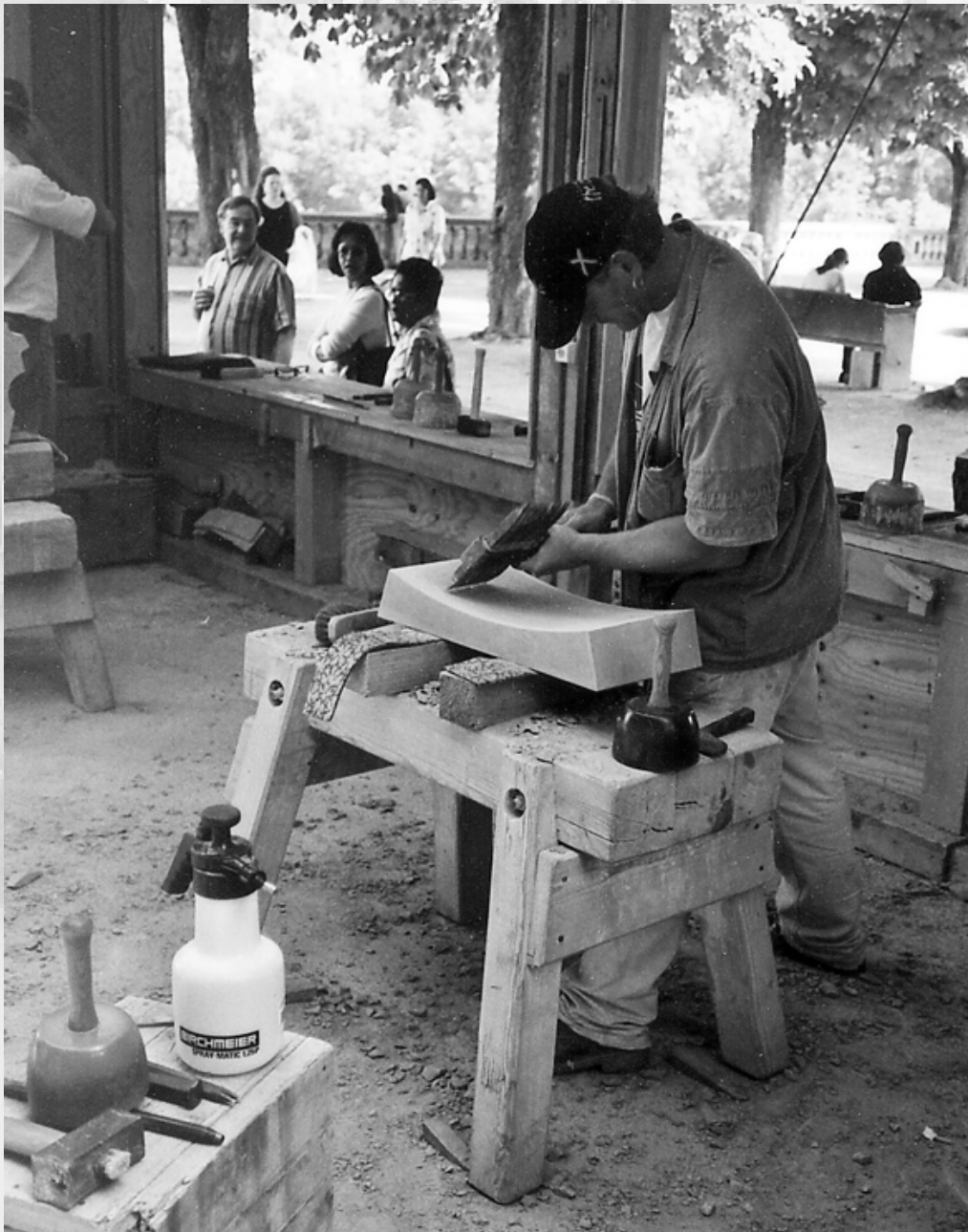

Schausteinhausen in der Sommerhütte

Öffentlichkeit

Gerberkapelle

Mit der Umgestaltung der Gerberkapelle konnte ein altes Anliegen der Münster-Verantwortlichen, im Münster selber eine der Bedeutung dieses Bauwerkes angemessene Informationsstelle einzurichten, erfüllt werden.

Ziel war, mit einfachen Massnahmen eine Informationsplattform für die Besucher des Münsters zu erstellen.

Nach der Erarbeitung eines Betriebs- und Nutzungskonzeptes wurde mit den Planungsarbeiten begonnen.

Der Zustand vor 1947 wurde wiederhergestellt und mit einer auf die Gegebenheiten konzipierten Möblierung ergänzt.

Gleichzeitig mit der Einrichtung der Informationsstelle wurde der Besuchereingang vom Münsterplatz her zum Nordportal verlegt; der Besucher betritt das Münster nun durch die Gerberkapelle.

Die Erschliessung des Turmes wurde neu geregelt: Der Aufstieg erfolgt wie bisher durch den Treppenturm Süd, der Abstieg neu durch den Treppenturm Nord, in die Gerberkapelle. Bei grossem Besucherandrang entlastet der Einbahnverkehr den Besuch des Münsterturmes.

Die Infostelle wurde im Juni 1999 eröffnet.



Zustand vor 1999



1999 Neugestaltung:
Infostelle

Öffentlichkeit

Gerberkapelle

Die Arbeiten der Münsterbauhütte umfassten:

- Abbrucharbeiten
- Wand unterhalb Fenster und hinter ehemaligem Podest ergänzen.
- Diverse Steinflicke

Gleichzeitig wurde auch das nördliche Treppenhaus instandgestellt:

- Diverser Steinunterhalt
- Treppenhaus festigen
- Abdeckung Mönch neu
- Eisenstangen entrostet und grundieren.



Bericht zur Eröffnung in der Presse



Links: Zur Eröffnung wurde das 1:1 Modell der Turmspitze ausgestellt.

Rechts: Gerberkapelle vor 1999



1999 Neugestaltung Infostelle: Eingänge. Mitarbeit: Jürg Zulauf dipl. Architekt ETH/ SIA, Bern

Öffentlichkeit

Anti-Graffiti

Das Konzept von 1998 scheint sich vorerst bewährt zu haben. Grössere Schmierereien konnten meistens innert Wochenfrist entfernt werden.



Graffiti Seite Münsterplatz

Höhere Gewalt Hochwasser

Hochwasser in der Münsterbauhütte am Langmauerweg, Auffahrt 1999.

Fazit: Dank ausserordentlichem Einsatz der Münsterbauhütte „Schlimmeres“ abgewehrt. Ersatz / Verbesserung Boden Werkstatt II für Sommer 2000 vorgesehen.



Zugang zur Münsterbauhütte



Boden Werkstatt II

Höhere Gewalt Sommerhütte

Aufbau 1993:
Die Münsterbauhütte errichtet mit viel Engagement und Eigenleistungen den kompletten Holzbau

Ende Oktober 1999:
Entfernung weitgehend durch Dritte.



Oben: Aufbau 1993



Letzte Spuren

Entfernung 1999

Höhere Gewalt

Sturm

Lothar 26.12.1999

Schadensbilanz

Am Münster:

-kleinere „Ziegellöcher“ im
Hauptdach

Im Steinbruch:

-geringer Schaden an Infrastruktur,
grosse Unordnung, viel Arbeit

Münsterbauhütte:

-kleiner Schaden am Dach



Steinbruch



Verfallener Wurzelstock einer Pappel vor der Münsterbauhütte
Links: Sturz auf den Wagenpark des Nachbarn



Steinbruch Eingangsbereich

Infrastruktur Standorte



Depot Aegerten



Münsterbauhütte



Lager Hofwil

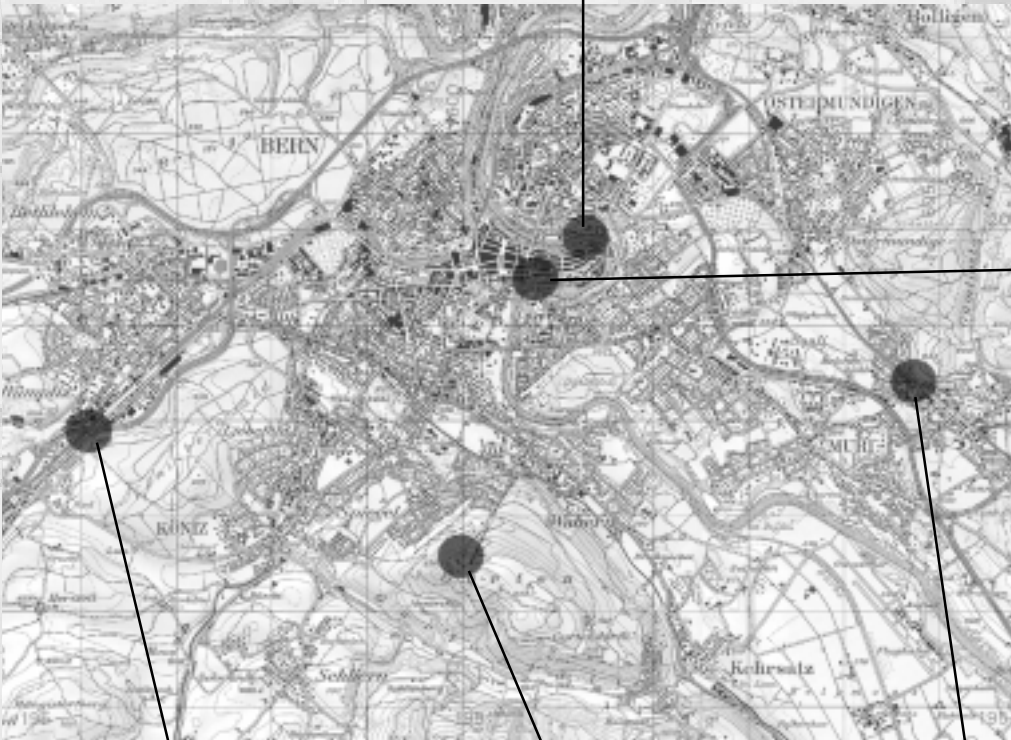

Münster



Lager Freiburgstrasse



Steinbruch Grünenboden



Lager Gümligen

Infrastruktur

Lager Gümligen

Unser neues Lager in Gümligen
(ca. 300m²)

- Zentral und übersichtlich
- gut erreichbar
- Auf- und Ablad mit minimalem Zeitaufwand
- effizient und wirtschaftlich trotz zusätzlichen Mietkosten



Am Anfang



Heute

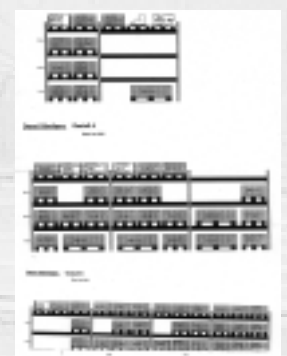

Beginn einer EDV-gestützten Lagerhaltung durch M. Maurer

Werkstücke bereit zum versetzen an der Westseite

Infrastruktur

Beschaffungen 1999

- Mobile Druckluft
- Container Steinbruch
- Lagereinrichtung Gümligen
- Computer
- Büromöbel
- Tauchpumpe
- Umfangfräser
- Trennscheibe
- Telefonanlage
- Funksteuerung Steinbruch
- Steuerung Seilzug Münster
- Lieferwagen Steinbruch



Neuer Büro-Container im Steinbruch

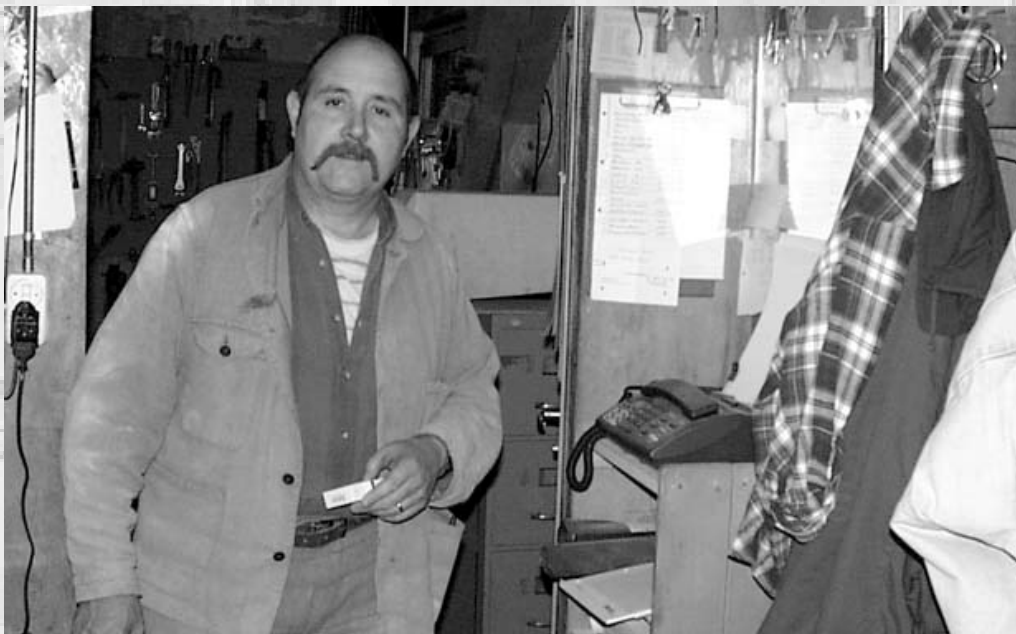

Baustellenbüro im Münster: Praktisch so ein Faxgerät! Die anfängliche Skepsis ist schnell verfliegen.



Hüttenchef drahtlos. Bald keine Seltenheit mehr!

Unser neues Schwergewicht: Gabelstapler Yale

Infrastruktur

Räumungen

Mehr Platz in der Werkstatt
Münsterbauhütte

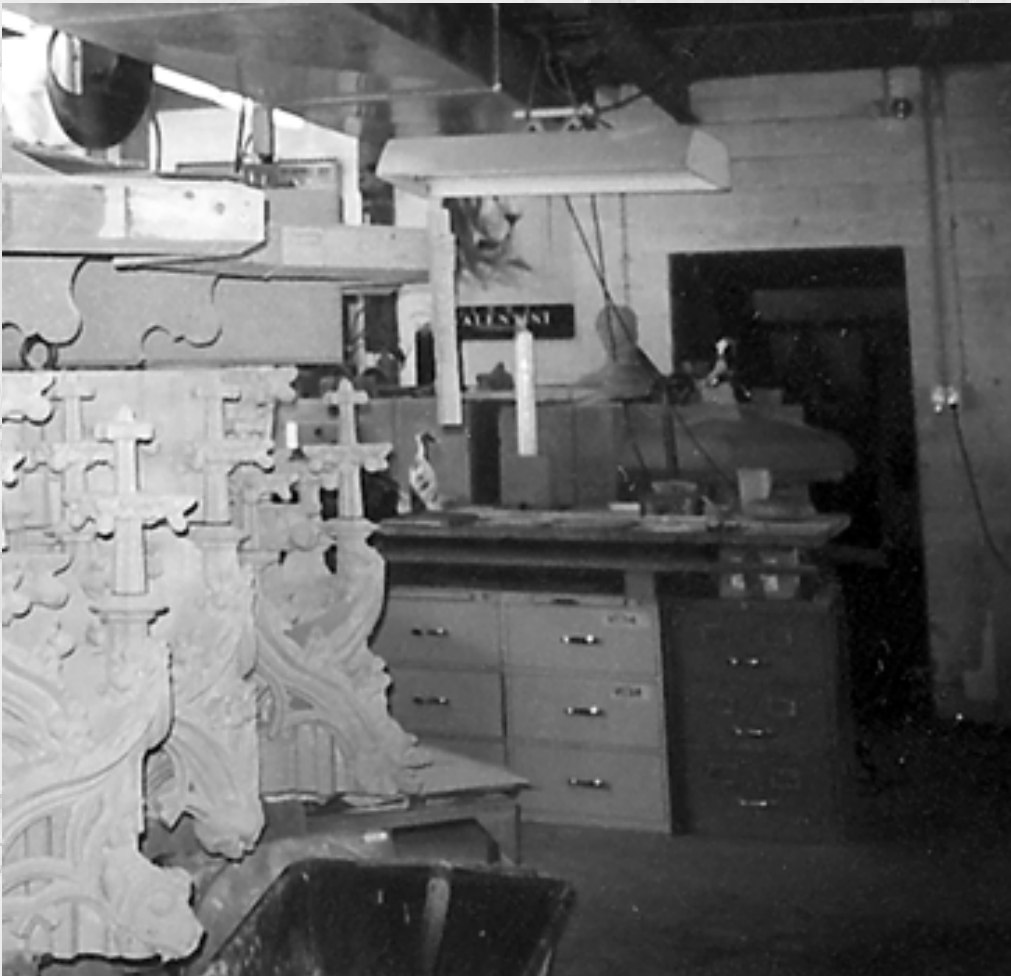

Baldachine und
Korbkonsolen
mussten nach Jahren
ihren Platz räumen.



Nachher

Infrastruktur Räumungen

Entschlackung rund um die
Münsterbauhütte



Vorher



Nachher



Unter anderem Orgellettnerfront

Restaurieren der Orgellettnerfront
und versetzen der Brüstung



Links: Versetzen der
Brüstung



Rechte Seite: Entste-
hung Laubwerk

Links: Entstehung
Krabbe an Ort gehau-
en

Unter anderem Westgerüstdach, Steinhauergewerbe

Abdichtung der Anschlüsse Westgerüstdach an Fialen.
Die offene Westwand nimmt keinen Schaden mehr.



Kritische Blicke, offene und konstruktive Aussprache, beim Treffen mit dem Berner Steinhauergewerbe in luftiger Höhe, am 17. November 1999



Unter anderem Obergadenfenster, nördliches Westportal



Masswerke vor
Abtransport und
Einlagerung im Depot
Aegerten



Links: Südseitig
Gerüstabbau
Obergadenfronten E
und F

Rechts: Sicherung
Rundstäbe nördliches
Westportal

Unter anderem Diverses

Besuch der Stone Tec in Nürnberg
4.-6. Juni 1999

Internationale Dombaumeister-
tagung in Prag 4.-8. Oktober 1999

Arbeiten für Dritte und Stein-
lieferungen nebst Orgelletner und
Schloss Landshut:
100 weitere Kleinaufträge im Ge-
samtbetrag von ca. Fr. 98'600.-
ausgeführt

Aufbau Hilfssekretariat in der
Münsterbauhütte

Im Betriebsjahr 1999 verarbeiteten
Administration und Buchhaltung
über 400 Zahlungen. Ca. 80
Rechnungen wurden an Kunden
gestellt.

Regelungen betreffend Ferien,
Spesen für die Mitarbeiter der
Münsterbauhütte.

Anpassungen im Hinblick auf
Gleichbehandlung der Teilzeitan-
gestellten bezüglich BVG.

Betriebsbesprechung und erste
Hüttengespräche mit Vertretern
der einzelnen Gruppen/Bereiche.

Koordination und Informationen in
und ums Münster.



Arbeitsplatz Hilfs-
sekretariat
Münsterbauhütte



Brainstorming erstes
Hüttengespräch

Jahresstunden 1999

Münsterbauhütte

Jahresstunden 1999	% von 1	Total 1	Total 2	Total 1 + 2
		Angestellte	Lehrlinge	
Administration allgemein	6.63%	2'044.25	21.50	2'065.75
Oberes-Turmviereck: Westseite	35.89%	11'058.00	2'756.50	13'814.50
Helmspitze, Kreuzblume	3.01%	929.00	3.50	932.50
Verschiedene Münsterobjekte	2.76%	851.50	109.00	960.50
Diverser Unterhalt am Münster	0.84%	258.50	44.50	303.00
Div. U/halt am Mü: Betriebseinricht	0.52%	160.00	0.00	160.00
Steinbruch: Abbau, Vorarbeiten	6.28%	1'935.50	133.00	2'068.50
Steinbruch: Unterhalt	5.02%	1'545.50	0.00	1'545.50
Steinverkauf	1.81%	557.50	0.00	557.50
Arbeiten für Dritte: Orgelsttner	1.96%	605.00	8.50	613.50
Arbeiten für Dritte: Diverses	1.42%	436.50	157.50	594.00
Säge- und Fräsearbeiten	5.45%	1'680.50	3.00	1'683.50
Unterhalt Bauhütte	3.20%	986.50	150.00	1'136.50
Diverses "alltäglich" + Transporte	4.80%	1'417.50	275.00	1'692.50
Diverses (Beruf, Ausbildung)	1.86%	511.50	917.50	1'429.00
Diverses (Kundenpflege, Führung)	1.06%	326.50	14.00	340.50
Abwesenheit bez., Krankheit, Unfall	5.61%	1'729.75	438.00	2'167.75
Ferien	10.28%	3'167.50	547.00	3'714.50
Diff. GAV Arbeitszeit	1.99%	612.20	108.00	720.20
abzüglich unbezahlt	0.00%			0.00
Total ohne Ferien und bez. Abwesenheit	82.12%	25'300.75	4'593.50	29'897.25
Total alle Positionen	100.00%	30'201.00	5'578.50	35'779.50

Münsterbauleitung

Jahresstunden 1999		% von	Münsterarchitekt	Arch. HTL	Administration	Prakt/Lehrlinge	Total
		1 + 2 + 3	1	2	3	4	
Allgemein	A	18.9%	257.00	134.50	91.75	97.00	580.25
Bauleitung	B	22.9%	433.50	152.00	0.00	6.00	591.50
Koordination, Informationen	C	8.0%	170.50	33.75	0.00	12.00	216.25
Dokumentation, Beitragsges.	D	9.1%	95.50	137.25	0.00	76.50	309.25
Erfahrungsaustausch	E	0.3%	8.00	0.00	0.00	0.00	8.00
Finanzen, Admin., Ko-kontr.	F	20.7%	230.50	16.50	282.25	33.50	562.75
Vertretung gegen aussen	G	2.4%	58.50	4.00	0.00	0.00	62.50
Führung MBH	H	11.7%	249.50	48.25	2.50	0.00	300.25
Sicherheit, Ing.	I	2.0%	51.50	0.00	0.00	0.00	51.50
Kooperation mit MBK	K	4.0%	103.00	0.00	0.00	0.00	103.00
Total		100.0%	1'657.50	526.25	376.50	225.00	2'785.25
Total 1+2+3							2560.25

Jahresstunden 1999

Arbeiten Münsterbauhütte 1999

Monat	Jan	Feb	März	April	Mai	Juni
Administration allgemein	225.50	118.50	230.50	136.50	130.00	170.75
Oberes-Turmviereck: Westseite	603.50	750.00	1'108.00	970.00	999.50	1'269.50
Helmspitze, Kreuzblume	2.00	1.00	1.00	0.00	0.00	1.00
Verschiedene Münsterobjekte	76.00	229.50	189.00	99.00	75.00	53.00
Diverser Unterhalt am Münster	9.50	36.00	43.00	7.00	6.00	16.00
Div. U'halt am Mü: Betriebseinricht	0.00	6.00	0.00	98.00	18.00	4.50
Steinbruch: Abbau, Vorarbeiten	1.00	5.00	1.00	48.00	168.00	375.00
Steinbruch: Unterhalt	257.00	185.50	135.00	95.50	151.50	89.00
Steinverkauf	1.50	7.00	24.00	159.00	83.50	22.00
Arbeiten für Dritte: Orgellettner	424.50	85.50	29.00	0.00	0.00	0.00
Arbeiten für Dritte: Diverses	27.00	10.00	18.50	78.00	36.50	2.00
Säge- und Fräsearbeiten	117.50	101.00	149.00	140.50	62.50	165.50
Unterhalt Bauhütte	17.50	126.50	64.00	56.00	211.00	108.50
Diverses "alltäglich" + Transporte	143.50	90.50	113.00	169.00	77.00	115.50
Diverses (Beruf, Ausbildung)	33.00	19.50	26.50	45.00	37.50	167.50
Diverses (Kundenpflege,Führung)	7.50	6.50	21.50	11.00	8.00	34.50
Abwesenheit bez., Krankheit, Unfall	270.50	382.00	231.00	135.00	133.00	184.25
Ferien	67.50	106.00	222.00	262.50	195.50	126.00
Total Std. pro Monat	2'284.50	2'266.00	2'606.00	2'510.00	2'392.50	2'904.50

Monat	Juli	Aug	Sept	Okt	Nov	Dez
Administration allgemein	172.00	182.50	182.50	160.00	177.00	158.50
Oberes-Turmviereck: Westseite	1'009.00	819.00	884.00	532.50	1'134.50	978.50
Helmspitze, Kreuzblume	103.50	136.50	260.50	235.00	118.50	70.00
Verschiedene Münsterobjekte	7.50	43.00	0.00	19.00	23.50	37.00
Diverser Unterhalt am Münster	2.00	14.00	4.50	19.00	68.00	33.50
Div. U'halt am Mü: Betriebseinricht	0.00	0.00	1.00	13.00	19.50	0.00
Steinbruch: Abbau, Vorarbeiten	297.00	352.50	355.00	323.00	3.00	7.00
Steinbruch: Unterhalt	34.00	31.50	36.00	76.00	199.50	255.00
Steinverkauf	15.00	29.50	127.00	52.50	29.00	7.50
Arbeiten für Dritte: Orgellettner	1.00	0.00	48.00	11.00	0.00	6.00
Arbeiten für Dritte: Diverses	35.00	2.00	17.00	7.00	194.50	9.00
Säge- und Fräsearbeiten	154.50	167.00	177.50	169.50	139.50	136.50
Unterhalt Bauhütte	37.00	96.00	50.00	130.50	80.50	9.00
Diverses "alltäglich" + Transporte	70.50	122.50	159.50	140.00	121.50	95.00
Diverses (Beruf, Ausbildung)	29.00	40.00	27.00	19.50	27.00	40.00
Diverses (Kundenpflege,Führung)	4.50	57.00	92.00	38.00	26.50	19.50
Abwesenheit bez., Krankheit, Unfall	118.00	54.50	78.50	46.00	42.00	55.00
Ferien	427.00	684.00	287.00	556.50	97.50	136.00
Total Std. pro Monat	2'516.50	2'831.50	2'787.00	2'548.00	2'501.50	2'053.00

Jahresstunden 1999

Arbeiten Münsterbauhütte 1999

TOTAL	Monat	1	2	3	4	5	6	7	8	9	10	11	12
2'044.25	Administration allgemein	225.50	118.50	230.50	136.50	130.00	170.75	172.00	182.50	182.50	160.00	177.00	158.50
11'058.00	Oberes-Turmviereck: Westseite	603.50	750.00	1'108.00	970.00	999.50	1'269.50	1'009.00	819.00	884.00	532.50	1'134.50	978.50
929.00	Helmspitze, Kreuzblume	2.00	1.00	1.00	0.00	0.00	1.00	103.50	136.50	260.50	235.00	118.50	70.00
851.50	Verschiedene Münsterobjekte	76.00	229.50	189.00	99.00	75.00	53.00	7.50	43.00	0.00	19.00	23.50	37.00
258.50	Diverser Unterhalt am Münster	9.50	36.00	43.00	7.00	6.00	16.00	2.00	14.00	4.50	19.00	68.00	33.50
160.00	Div. Uhalt am Mu: Betriebseinricht	0.00	6.00	0.00	98.00	18.00	4.50	0.00	0.00	1.00	13.00	19.50	0.00
1'935.50	Steinbruch: Abbau, Vorarbeiten	1.00	5.00	1.00	48.00	168.00	375.00	297.00	352.50	355.00	323.00	3.00	7.00
1'545.50	Steinbruch: Unterhalt	257.00	185.50	135.00	95.50	151.50	89.00	34.00	31.50	36.00	76.00	199.50	255.00
557.50	Steinverkauf	1.50	7.00	24.00	159.00	83.50	22.00	15.00	29.50	127.00	52.50	29.00	7.50
605.00	Arbeiten für Dritte: Orgellehner	424.50	85.50	29.00	0.00	0.00	0.00	1.00	0.00	48.00	11.00	0.00	6.00
436.50	Arbeiten für Dritte: Diverses	27.00	10.00	18.50	78.00	36.50	2.00	35.00	2.00	17.00	7.00	194.50	9.00
1'680.50	Säge- und Fräsearbeiten	117.50	101.00	149.00	140.50	62.50	165.50	154.50	167.00	177.50	169.50	139.50	136.50
986.50	Unterhalt Bauhütte	17.50	126.50	64.00	56.00	211.00	108.50	37.00	96.00	50.00	130.50	80.50	9.00
1'417.50	Diverses 'alltäglich' + Transporte	143.50	90.50	113.00	169.00	77.00	115.50	70.50	122.50	159.50	140.00	121.50	95.00
511.50	Diverses (Beruf, Ausbildung)	33.00	19.50	26.50	45.00	37.50	167.50	29.00	40.00	27.00	19.50	27.00	40.00
326.50	Diverses (Kundenpflege, Führung)	7.50	6.50	21.50	11.00	8.00	34.50	4.50	57.00	92.00	38.00	26.50	19.50
1'729.75	Abwesenheit bez., Krankheit, Unfall	270.50	382.00	231.00	135.00	133.00	164.25	118.00	54.50	78.50	46.00	42.00	55.00
3'167.50	Ferien	67.50	106.00	222.00	262.50	195.50	126.00	427.00	684.00	287.00	556.50	97.50	136.00
30'201.00	Total Std. pro Monat	2'284.50	2'266.00	2'606.00	2'510.00	2'392.50	2'904.50	2'516.50	2'831.50	2'787.00	2'548.00	2'501.50	2'053.00